

Viega Prevista

Ново поколение структури
за вграждане



viega

СЪДЪРЖАНИЕ

4

Viega Prevista. Разработена съвместно с най-големите експерти в бранша. От вас.

6

Системата. Основните елементи на успешното планиране на банята.

8

Казанчето. С най-добри оценки за качество и работа.

10

Казанчето. Прогрес, който много лесно се обновява.

12

Инсталацията. Монтирате така бързо и гъвкаво както никога до сега.



17

Viega Prevista Dry Plus. Персонализиран дизайн: за вашите потребности.

18

Viega Prevista Pure. Най-добрият избор за мокро строителство.



20

Активатори за промиване Viega Visign. Дизайн, който е съвместим с всяка структура за вграждане Viega.



26

Viega Prevista. Техниките на промиването.

28

Асортиментът: Viega Prevista.



Viega Prevista. Новото поколение

РАЗРАБОТЕНА ОТ НАЙ-ГОЛЕМИТЕ ЕКСПЕРТИ В БРАНША. ОТ ВАС

През тригодишната фаза на развитие, характеризираща се с интензивен обмен с квалифицирани специалисти, е създадено ново поколение структура за вграждане. Тя е перфектно създадена за бъдещето: Тя съчетава дълго изпробвани технологии с иновации, които революционизират работния процес и намират революционни отговори на въпроси относно хигиената, гъвкавостта, модерните технологии и дизайна.

Резултатът е ново поколение структура за вграждане, която не само пести време за монтаж и осигурява по-голяма надеждност при планирането и изпълнението, но и отговаря на всички настоящи и бъдещи изисквания на бранша – и със сигурност и на Вашите.



viega.com/Prevista/Forprofessionals
Малко повече информация за полевите тестове.



Технология, която вдъхновява.**Например бъдещето**

Viega Prevista е в готовност. За всички теми, които помагат за създаване на здравословно и хигиенично бъдеще и предлагат в жилището на хората максимална гъвкавост и комфорт.

Хигиена

Здравословна питейна вода, чиста санитария и хигиена са основна необходимост. Безконтактните панели за пускане на водата Viega също са готови за тази ориентирана към бъдещето тема, както и всички продукти за хигиена на Viega, с които се поддържа хигиената на питейната вода.

Дигитализация

Viega Prevista Ви подготвя перфектно за темите на цифровата промяна. Като платформа за интелигентни системи, които за в бъдеще ще подпомагат запазването на хигиената на питейната вода. И с нови панели за пускане на водата, които са безконтактни и са оборудвани със светодиодно осветление, предлагат на клиентите максимален комфорт и хигиена.

Гъвкавост

Ако няколко поколения живеят под един покрив или се желае най-високото ниво на комфорт, Viega Prevista с удоволствие се адаптира към това. Благодарение на индивидуално регулируемите елементи за тоалетна чиния и за умивалник или интелигентни технологии за задействане на измиването животът на потребителите е чувствително по-лесен.

Дизайн

Банята все повече се превръща в истинско индивидуално оформено място, където човек се чувства добре. Viega Prevista е най-добре подготвена за тази тема: с панели за пускане на водата, които перфектно съчетават форма и функция и отговарят на най-високите изисквания във всяка баня.

Научете повече:
viega.com/Prevista

Viega Prevista. Системата

ОСНОВНИТЕ ЕЛЕМЕНТИ ЗА УСПЕШНОТО ПЛАНИРАНЕ НА БАНЯТА

Спестяващият време монтаж започва още от избора. Затова ние радикално го опростихме при Viega Prevista. Основата на новата система на структура за вграждане е новото казанче, което се използва във всички приложения.



Универсално казанче.

Структурата Prevista Dry за стенов монтаж, монтаж на стойка или върху профил.

Вградено казанче Prevista Pure за мокро строителство.

Едно казанче, три приложения, персонализирани решения

При Viega Prevista имате избор между Prevista Dry за стенов монтаж, монтаж на стойка или върху профил (Prevista Dry Plus), както и Prevista Pure за мокро строителство.

Всички системи имат едно и също казанче. Така можете за най-кратко

време да я монтирате. Без да трябва да се замисляте кое казанче за кое приложение и за кой активатор за пускане на водата подхожда. Толкова е лесно!

Стандартен монтаж

Новата система на структура за вграждане Prevista съответства на всички актуални стандарти и директиви.

Защита от пожар и влага

Viega Prevista отговаря на общите изисквания на стандартите за противопожарна защита и по този начин е подходящ и за инсталации на





обществени места. Новото казанче и надеждните връзки на умивалника предотвратяват образуването на влага в стената. Така могат да се избегнат скъпо струващи последващи щети.

Шумоизолация





Безшумните системи на структурите за вграждане Viega Prevista изолират ефективно въздушните и структурно пренасяните шумове – за тишина в жилищните и работните помещения.

Научете повече:
[viega.com/Prevista/
Prewall-technology](http://viega.com/Prevista/Prewall-technology)

Prevista Dry/Prevista Dry Plus за сухо строителство

|  Структура за тоалетна |  Блок на умивалника |  Модул за писоар |  Модул за биде |
|---|--|--|---|
| 1120 mm с връзка за тоалетна с душ с регулиране на височината 6 cm | 1120 mm Регулируеми по височина траверси с бързозатягащи скоби | 1120–1300 mm Регулируеми по височина тра- верси с бързозатягащи скоби, подходящи за всички типове писоари | 1120 mm с универсално позициониране на изводите за свързване на водата |
| 1120 mm с извод за свързване на тоалетна с душ | 1120 mm Фиксирани траверси | 1300 mm Регулируеми по височина траверси с бързозатягащи скоби, телескопичен извод за свързване на водата | |
| 1120 mm Обектен вариант | 1120 mm Обектен вариант с фиксирани траверси | 1120–1300 mm Регулируеми по височина тра- верси с бързозатягащи скоби, за скрито задействане на из- миването | |
| 980 mm с извод за свързване на тоалетна с душ | 820–980 mm Регулируеми по височина траверси с бързозатягащи скоби | | |
| 820 mm с извод за свързване на тоалетна с душ и задействане отпред или отгоре | | | |

Prevista Pure за мокро строителство

|  Вградено казанче |  Блок за присъединяване на умивалник |  Блок за писоар |  Блок за биде |
|--|--|--|--|
| 1077 mm | за вграждане и обграждане | | |
| 820 mm | | | |

+

ВЪЗМОЖНОСТ ЗА КОМБИНИРАНЕ С ВСИЧКИ ПАНЕЛИ ЗА ПУСКАНЕ НА ВОДАТА Prevista



Viega Prevista. Казанчето

С НАЙ-ДОБРИ ОЦЕНКИ ЗА КАЧЕСТВО И РАБОТА

Новото казанче Viega Prevista е сърцевината на нашата нова система на структури за вграждане. Със своята съвместимост, гъвкавост и издръжливост то е възможното най-добро качество в стената.



Едно казанче, за всички приложения

Новото казанче Prevista е основата на всяка нова система на структури за вграждане и е еднакво във всички структури за тоалетна Prevista. Независимо дали за банята е планирано сухо, или мокро строителство.

Стандартизирано еднакво обслужване

Интуитивното боравене е винаги еднакво. Така новото казанче Prevista впечатлява във всяко приложение с еднакво обслужване.

Свободен избор в дизайна

Тъй като всички нови активатори за пускане на водата Viega Visign са съвместими с новото казанче, при всички ситуации на вграждане са възможни персонализирани препоръки за индивидуален дизайн.

Качество Made in Germany

Новото и висококачествено казанче се произвежда в Германия. Разбира се, то се произвежда да отговаря на най-високите стандарти. Всички негови елементи са оптимизирани от нашите инженери за да осигурят най-приятното преживяване при работа.

Перфектно контролирана сигурност

Преди доставката всяко отделно казанче е проверено за херметичност и функциониране: Едно по едно за най-висока сигурност в експлоатацията.

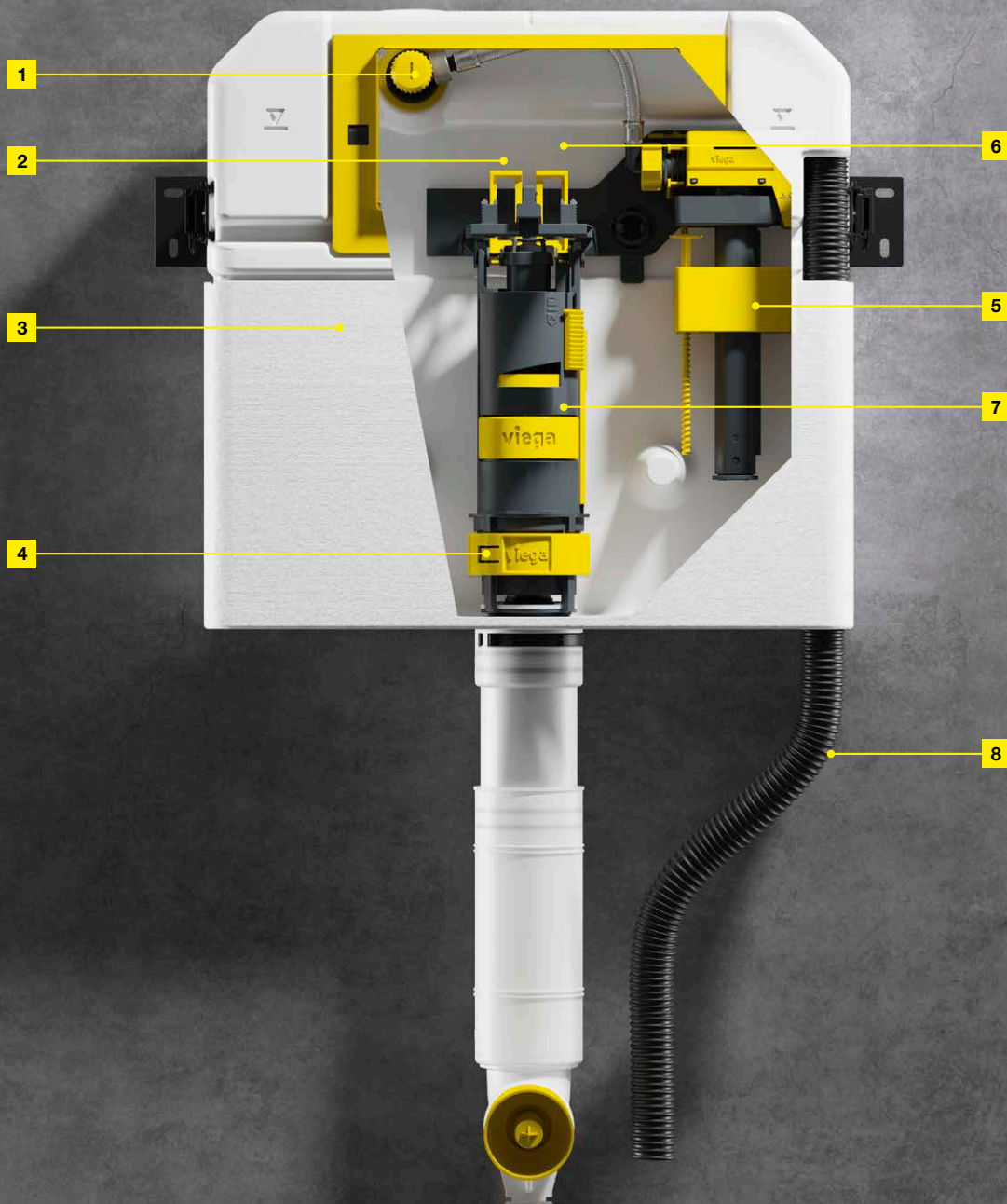

Извод за свързване на вода (фиг. 1)

Извода свързване на водата Viega позволява светкавичното свързване към всички тръбопроводни системи.

Активатори за пускане на водата (фиг. 2)

Всички нови активатори Viega Prevista могат да се използват и сменят – естествено чрез монтаж без необходимост от инструменти.

Технология на раздувно формование (фиг. 3)

Новото казанче Prevista се произвежда чрез раздувното формование. От екструдирана пластмасова тръба, казанчето се издува в матрица. Така без сглобяване на отделни конструк-

тивни части се постига максимална плътност и надеждно дълготрайно качество.

Клапан за регулиране силата на промиването (фиг.4)

Пет позиции позволяват фино регулиране на силата на промивне за да няма разплискване дори и при безръбови тоалетни чинии.

Пълнещ и изпразващ механизъм (фиг. 5 и 7)

Пълнещият и изпразващият механизъм се монтират и демонтират без инструменти.

Контейнер за почистващ препарат (фиг. 6)

По желание на казанчето Viega Prevista може да се добави контейнер за поставяне на почистващи таблетки – за лесна хигиена в тоалетната чиния.

Извод за свързване на тоалетна с душ (фиг. 8)

Структурите за тоалетна Prevista Dry предлагат възможност за свързване за предлаганите в търговската мрежа тоалетни с душ. Комплекта се доставя отделно.

Научете повече:
[viega.com/Prevista/
 Prewall-technology](http://viega.com/Prevista/Prewall-technology)

Viega Prevista. Казанчето

ПРОГРЕС, КОЙТО МНОГО ЛЕСНО СЕ ОБНОВЯВА

При новата система структура за вграждане Prevista е помислено много, за да направи живота Ви по-лесен на строителната площадка. Веднага спестявате много време благодарение на ясната концепция на обслужване и същевременно монтирате с увереност и комфорт.

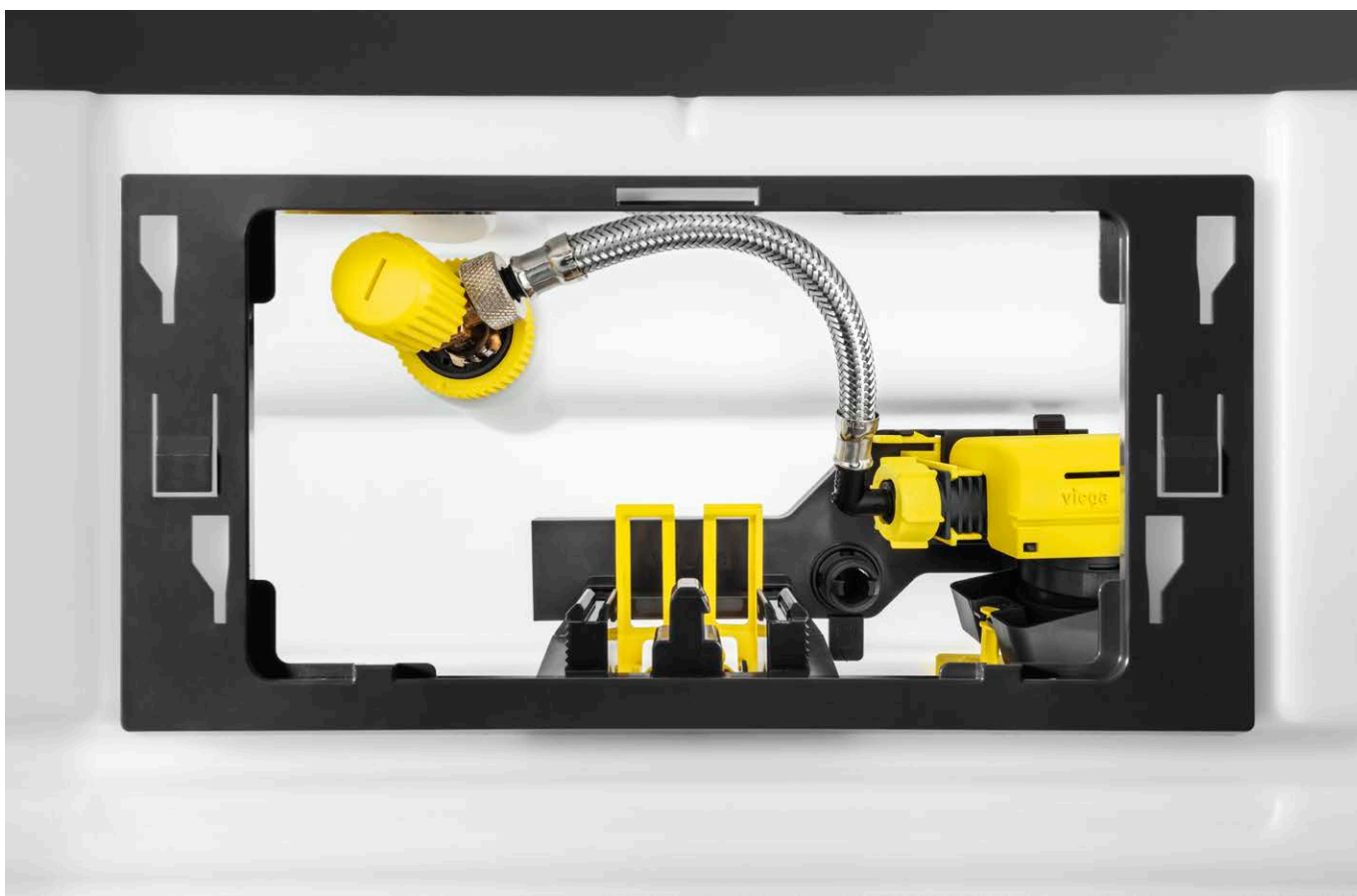

Жълт цвят за всяко регулиране

При новата система структури за вграждане Prevista подвижните и регулиращите се на ръка компоненти са оцветени в жълто. Дали се касае за затваряне на ъглов кран, закрепващите щипки на канализационното коляно, или за плъзгачите за регулиране на количеството вода пускано от промиващият клапан: Монтажът и обслужването са интуитивни.

Комфортно и без инструменти: обслужване на казанчето

Предимствата на новата концепция за обслужване на Prevista се вижда ясно при новия изпразващ механизъм. Настройката на пълното и частичното промиване се извършва чрез два жълти регулиращи плъзгача; силата на промивният поток се настройва чрез клапан. А в случай на техническо обслужване на пълнещият механизъм са подходящи резервни части, продавани в търговската мрежа, ако в момента няма под ръка резервна част на Viega.

Гъвкавост без конкуренция: количествата за промиване

Новото казанче Prevista предлага при пълно количество за промиване количеството да се регулира от 3,5 до 7,5 литра и при частичното от 2 до 4 литра обем. Възможни са бързи и лесни индивидуални настройки. Така бързо се намира идеалната връзка между пестенето на вода и комфорта – а именно напълно независимо от това каква тоалетна чиния е монтирана.



Научете повече:
[viega.com/Prevista/Installation](https://www.viega.com/Prevista/Installation)



Installation videos

- 1 Чрез завъртане навън на двата лоста клапанът се скъсява и при нужда от сервизиране лесно може да се демонтира
- 2 Настройка на малкото количество за промиване 2–4 литра
- 3 Регулатор с плъзгач за настройка на голямото количество за промиване 3,5–7,5 литра
- 4 Интегриран клапан за регулиране на промивния поток, може да се настройва в пет степени



Лесно свързване:

Извод за свързване към водата
 Изводът за свързване към водата е окомплектован с вътрешен уплътнител и в еднаква степен впечатлява при монтаж на структурата за тоалетна и на умивалник: Монтажът е улеснен с помощта на свързваща технология не изискваща инструменти, като така пълнещият механизъм може да се свързва дори и към вече изпълнена тръбопроводна система чрез иновативният пълнещ кран. Присъединяването може да е както от двете посоки, така и отгоре.

Viega Prevista. Инсталацията

МОНТИРАТЕ ТАКА БЪРЗО И ГЪВ- КАВО КАКТО НИКОГА ДО СЕГА

При монтажа на обекта монтажната концепция на Viega Prevista подпомага последователно нашите специалисти и партньори в постигането на техните цели. Без значение дали при закрепяне на монтажен профил, или директно на стената: Който монтира Viega Prevista ежедневно пести време и пари.



Малко усилие, голяма гъвкавост

Новата система структури за вграждане Viega Prevista прави живота на строителната площадка във всяко отношение по-лек. След подготовката за монтаж, като например пробиване на отворите, може да се монтира само с три инструмента: необходими са само сгъваем метър, нивелир и гаечен ключ 13. При монтаж върху монтажна релса на Prevista Dry Plus е необходим още един шестограмен ключ, с който се затягат монтажните елементи на профила.

Жълто за монтаж без инструменти

Също и при монтажа на елементите на структурата за вграждане се вижда отново концепцията, че всички елементи, монтиращи се на ръка, са жълти: Независимо от това дали са монтажните щипки на канализационното коляно, фината настройка на монтажа на стена, закрепването на рамката на панелите за пускане на водата или подвижният ревизионен капак: Навсякъде жълтият цвят показва пътя за бърз монтаж без инструменти.



Стенен държач на Prevista Dry: настройка на дълбочината без инструменти.

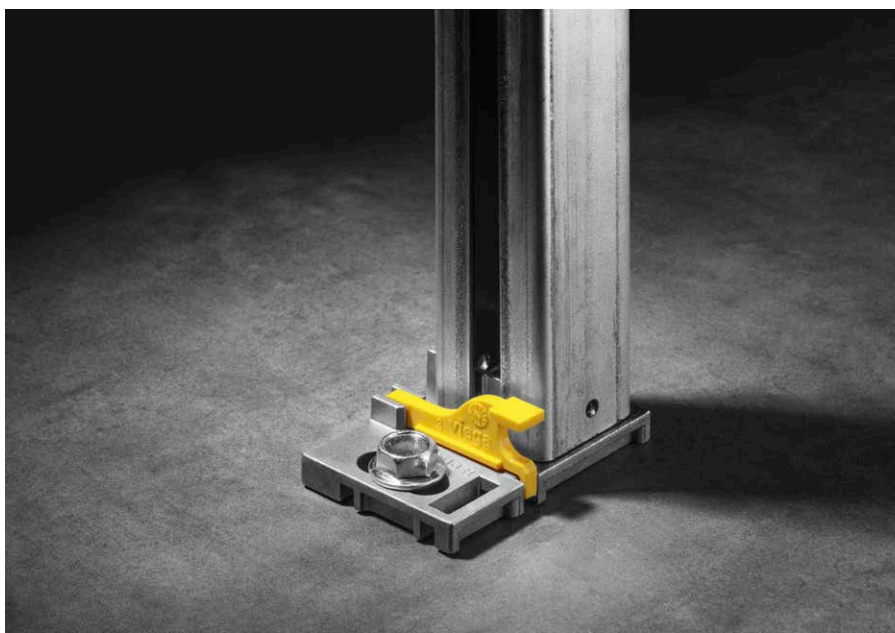

Монтаж на Prevista Dry: Кракът просто се завинтва.

Prevista Dry:**бърз монтаж на стената**

Четири пъти пробиване, четири пъти завинтване, веднъж нивелиране и готово: На стената Prevista Dry се монтира като от само себе си. Монтажът се улеснява не само чрез новата концепция за обслужване. Решения като стенния държач, който се поставя на структурата, спестяват чрез своята гъвкавост допълнително ценно време на строителната площадка. Тъй като монтажът на стена за всички структури е еднакъв, за вграденото казанче и блока на умивалник, както и за писоар, той може да се направи бързо и интуитивно.

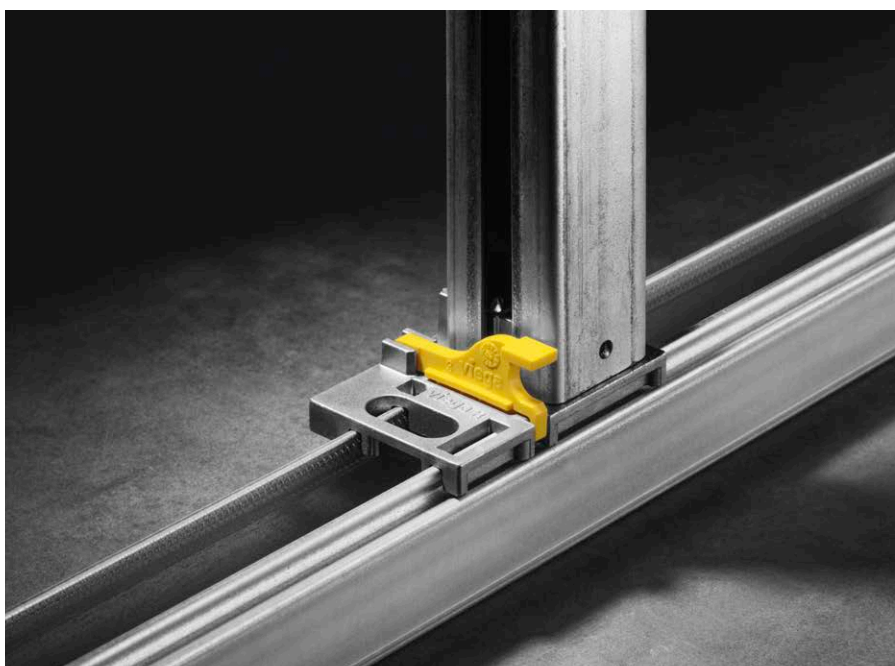

Монтаж на Prevista Dry Plus в профила: Кракът просто се поставя и фиксира.

Prevista Dry Plus:**бърз монтаж в профила**

Стъпките на монтажа в профила са също толкова лесни както и на стената. Тук новоразработеният крак се поставя в профила и се заключва с едно щракване – готово. След нивелирането и закрепването с двата стенни крепежа остава само да се свърже водата. По-спестяващо време и по-лесно за адаптиране не може да бъде. Така Prevista Dry Plus улеснява планирането и реализирането на индивидуални бани.

Научете повече:

veiga.com/Prevista/Installation



Installation videos

Viega Prevista. Инсталацията

ВЪРХОВЕН КОМФОРТ ВГРАДЕН КАТО СТАНДАРТ

Една от най-важните теми на бъдещето е баня, подходяща за поколенията. Със стандартната възможност за настройка на височината Viega Prevista е най-добре подготвена за това.

И предлага същевременно възможността да се монтира най-висок комфорт под формата на тоалетни с душ.





Реализира се за миг: стандартно регулиране на височината с 6 см.



Водоснабдяване за тоалетна с душ: лесен монтаж благодарение на обсадна тръба.

Регулиране на височината

Структурата за тоалетна Prevista Dry стандартно може да се регулира по височина с 6 см. След монтажа на структурата на стената или в шината височината на тоалетната може да се адаптира спрямо потребителя. Фабрично височина на керамиката на тоалетната е 40 см, тя може да се променя плавно на височина 46 см. Височината на структурата тук не се променя.

Подготовка за тоалетна с душ ...

Потребителите търсеци максимален комфорт, също са предвидени благодарение на стандартната подготовка монтаж на тоалетна с душ в структурите Prevista Dry. Свързването със студената вода се изпълнява удобно през обсадна тръба към ъгловия кран (казанче). Специално разработения адаптор за крана позволява паралелното свързване на вентила за пълнене и тоалетната с душ.



Свързване на тоалетна с душ за секунди: Благодарение на адаптора.

... за всички употребяеми тоалетни с душ

Viega Prevista е проектирана така, че санитарните тоалетни с душ и комфортни решения на известните производители да могат да се монтират

безпроблемно. Поради това много нови структури за тоалетна Prevista могат да се свързват към почти всяка предлагана тоалетна с душ – и тук Viega Prevista впечатлява с най-висока съвместимост.

Научете повече:
viega.com/Prevista/Installation



Installation videos

Viega Prevista. Инсталацията

ИНТЕЛИГЕНТНА: НОВИТЕ БЪРЗОЗАТЯГАЩИ СКОБИ

Най-голямото усилие при монтажа на структурата за вграждане се пада при настройката на височината на отделните траверси. И така, какво би могло да бъде по-очевидно от революционизирането на този процес и ограничаването на спестяващото време завиване на винтовете до най-необходимото?

Светкавично бърза настройка

Регулирането по височина на свързванията на водата или на канала на писоара досега е отнемало много време, тъй като за бързото коригиране на монтажната височина беше необходимо най-малко два винта да бъдат разхлабени и затегнати отново. Новите бързозатягащи скоби Viega променят именно това.

Развиване, нивелиране, фиксиране и готово

От сега нататък водните връзки и канализацията за писоара и умивалника могат да се регулират на височина само с няколко стъпки: Освободете бързозатягащите скоби, настройте правилната височина, отново затворете бързозатягащите скоби. Измервателната скала от дясната страна на елементите Prevista за писоара и умивалника осигурява изключително лесно настройване.

Тествана безопасност

Бързите връзки предлагат висока стабилност. Веднъж фиксирани, те държат здраво компонентите като релсата за свързване с водата и шпилките за закрепяне на умивалника при структурата за вграждане Prevista – за най-висока дългосрочна стабилност.



Viega Prevista

ПЕРСОНАЛИЗИРАН ДИЗАЙН: ЗА ВАШИТЕ ПОТРЕБНОСТИ

Новото поколение на структурите за вграждане трябва да могат да отговорят на всички предизвикателства. Viega Prevista дава възможност за изпълнение на индивидуалните желания на клиента с изчерпателен избор на допълнителни елементи.



Най-висок комфорт за всички: индивидуално регулируема по височина структура за тоалетна Prevista Dry.



Чиста гъвкавост: индивидуално регулируем по височина блок на умивалника с междинна конзола.

Фиг. 1 и 2:

Индивидуална височина

С помощта на индивидуално регулируемите по височина структури за тоалетна и умивалник Prevista се постига максимум комфорт. Умивалникът се регулира на височина с 20 см, тоалетната с 8 см; само с натискане на бутон. Механиката е скрита зад висококачествена стъклена плоча – перфектното съчетание на комфорт и дизайн.

Фиг. 2 Гъвкава: междинна конзола

За изграждането на индивидуални конструкции, междинната конзола Prevista е идеалното решение. С нея може по желание да се удължи ширината или плавно да се регулира височината ѝ. Междинната конзола е подходяща за височини от 820 мм до 1300 мм.

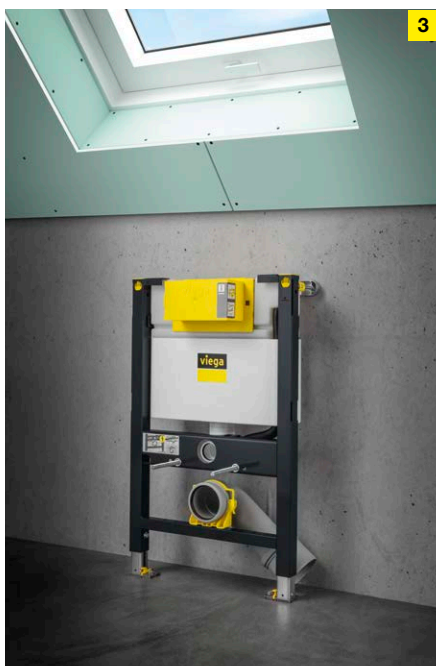

За ниска конструктивна височина: структура за тоалетна с височина 820 мм.



За всяко приложение: модул за писоар Prevista Dry.

Фиг. 3 Компактен: структура 820 мм

Структурата с височина 820 мм Prevista позволява комфортен монтаж на тоалетна при малка строителна височина – напр. под наклонени покриви или под прозорци. Активирането се избира свободно: отгоре или отпред.

Фиг. 4 Комфортна хигиена: структури за писоар

Viega Prevista предлага три модула за писоар. Първата версия, която може да бъде монтирана, е с височина от 1120 до 1300 мм и за всички типове писоари. Вторият модул, с височина 1300 мм, с телескопичен извод за свързване на водата и е подходящ за дизайнерски писоари. Двата варианта работят с механични и електронни активатори. Третият модул за писоар е за скрито активиране и е подходящ за по-специални дизайнерски оформления с височина 1120 до 1300 мм.

Viega Prevista. Стенни блокове.

НАЙ-ДОБРИЯТ ИЗБОР ЗА МОКРО СТРОИТЕЛСТВО: PREVISTA PURE

Най-модерна технология на структурата за вграждане се основава на доказан метод: C Prevista Pure и новото казанче в мокрото строителство могат да се реализират индивидуални, висококачествени и трайни инсталации.

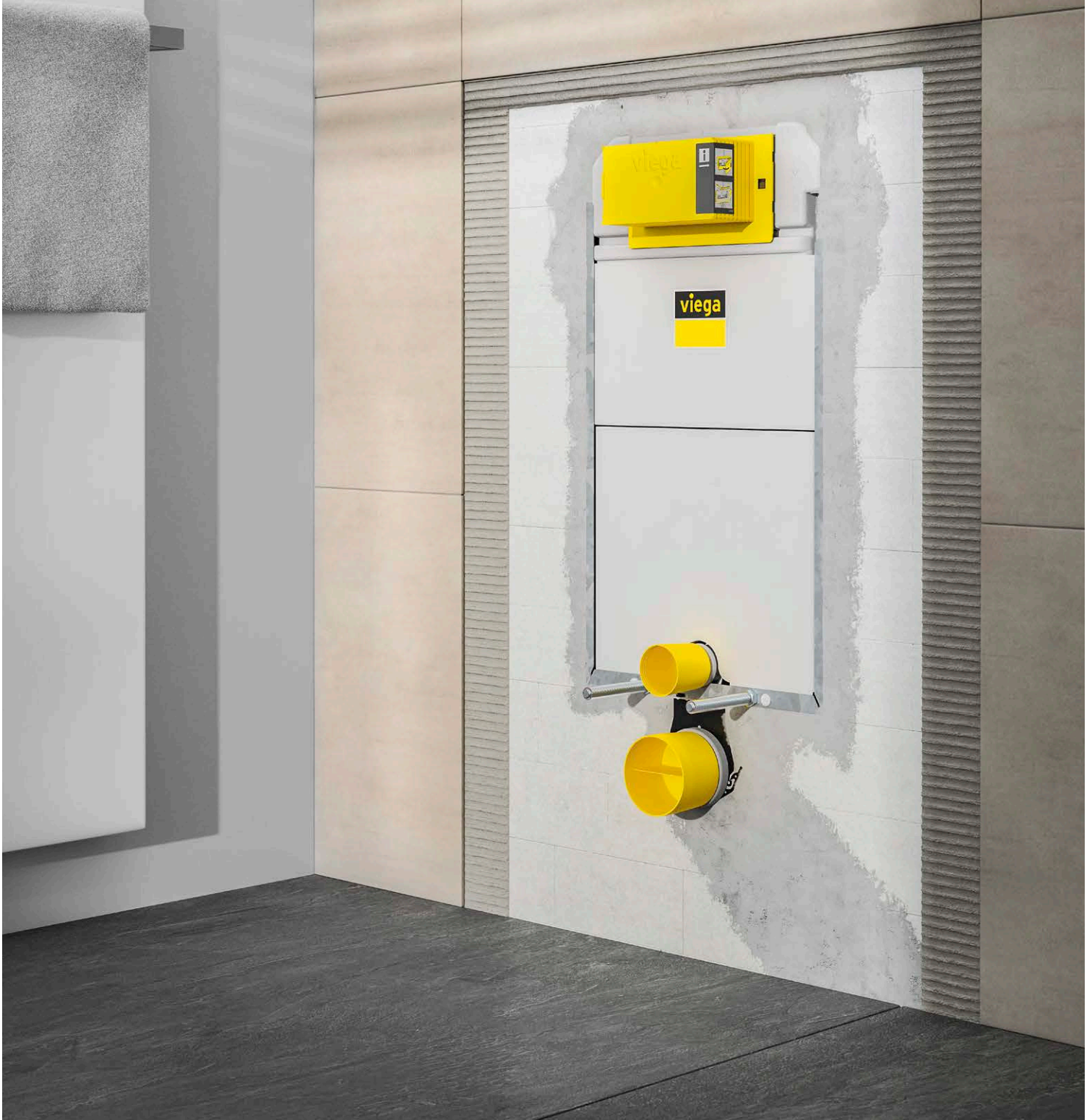



Гъвкавост и дизайн

Стенните блокове Viega Prevista Pure са перфектно съгласувани към изискванията в мокрото строителство и впечатляват с най-висока гъвкавост при единичен монтаж. Има два варианта с монтажна височина 820 мм и 1077 мм; благодарение на новото казанче Prevista и двата варианта са съвместими с всички активатори за пускане на водата Viega за Prevista. Освен вграденото казанче на разположение са също и блокове за писоар, умивалник и биде. Планирането на луксозна баня вече не е трудно.

Напълно фабрично окомплектован

За да бъдете улеснени, вътрешността е вече напълно сглобена с казанче Viega Prevista и Ви позволява да работите отпред. Освен това вариантът 820 мм без проблеми може да се обслужва и отгоре. Гъвкавата настройка на дълбочината осигурява допълнително повишена адаптивност.

Включително шумоизолация

Шумът при задействане на промиванто на тоалетната трябва да се избягва колкото е възможно повече. Със своя корпус Viega Prevista Pure осигурява спокойствие у дома и на работното място.

Viega Visign. Новите активатори за пускане на водата за Prevista ДИЗАЙН, КОЙТО СЕ РАЗВИХРЯ ПРИ ВСЯКА СТРУКТУРА ЗА ВГРАЖДАНЕ VIEGA

Висококачествен дизайн, който може да бъде монтиран на всяка структура за вграждане: Новите активатори за пускане на водата Viega за Prevista позволяват оформлението на модерни жилищни пространства във всяка баня.



Индивидуален дизайн за индивидуални бани

Тъй като баните са разнообразни както техните потребители, портфолиото на Viega Visign предлага за всяка баня и за всеки вкус подходящия активатор за пускане на водата: от емоционалния до рационалния и от пуританския до екстравагантния. Многообразието на материала се простира при това от фурнирована дървена повърхност през надраскана неръждаема стомана до стъкло и висококачествена пластмаса в различни цветови нюанси.

Гъвкавост, монтирана без инструменти

Новите активатори за пускане на водата Visign могат да се монтират без инструменти. Освен това всички нови активатори за пускане на водата са съвместими с всички казанчета Prevista. Каква конструкция ще се монтира е въпрос само на вкуса, но не и на техниката. Монтирането наравно с фаянсовите плочки е също така възможно както монтажът на контейнер за таблетки за освежаване на тоалетната при всички активатори Visign for Style и Visign for More.

Дълготраен комфорт

Всички активатори за пускане на водата Viega Visign за Prevista с ръчно задействане не само се комбинират оптимално с най-новите тенденции в дизайна на тоалетните чинии и фаянсовите плочки, но впечатляват също и с приятното усещане и особено лекото задействане. И тъй като всички панели за пускане на водата Visign се подлагат на продължителен тест за трайност, те издържат през целия експлоатационен живот на банята.



За естетичен вид: рамката за монтаж наравно с фаянсовите плочки.

Свободен избор: пет от 50 стандартни дизайнерски варианта

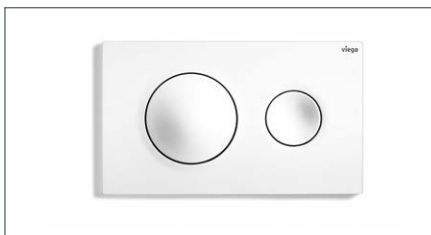

Visign for Style 20
пластмаса алпийско бяло



Visign for More 201
надраскана неръждаема стомана



Visign for Style 23
акрил черно/цвет неръждаема стомана



Visign for More 204
полирана неръждаема стомана

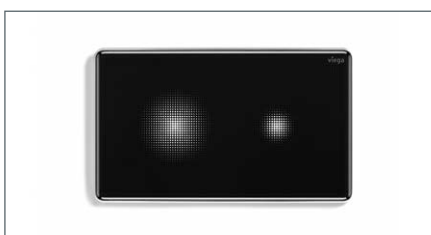

Visign for More 205 sensitive
стъкло дълбоко черно

Научете повече:
[viega.com/Prevista/
Flushplates-configurator](https://www.viega.com/Prevista/Flushplates-configurator)

Viega Visign. Новите активатори за пускане на водата МАКСИМАЛНА ХИГИЕНА НА МИНИМАЛНА ПЛОЩ

Кога изключителната хигиена е наистина нещо чисто? Когато се комбинира с интелигентна лекота на използване. Както при безконтактните активатори за пускане на водата Viega.



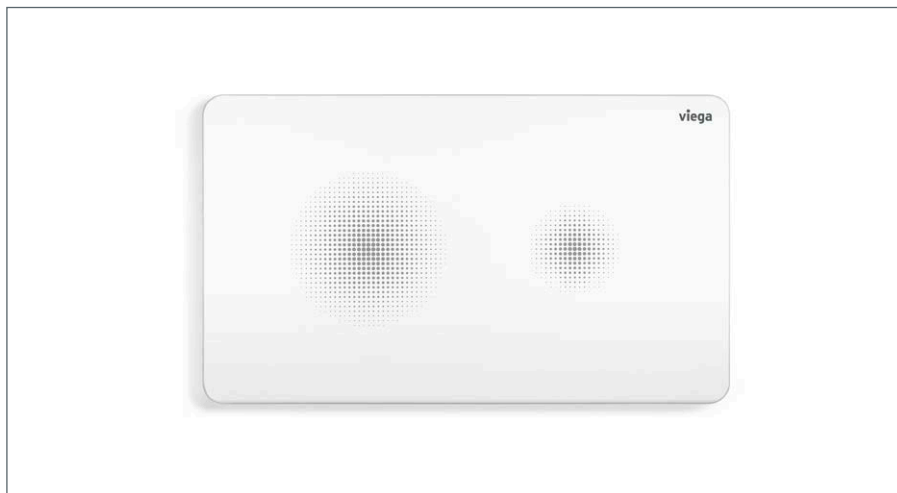

Visign for Style 25 sensitive, пластмаса алпийско бяло с луминисцентна боя като помощ за ориентирание в тъмното.

Най-добрият вариант, без докосване

Образцова чистота, лесна за поддръжка и представена в привлекателен дизайн: Безконтактните панели за пускане на водата Viega Visign for More 205 sensitive и Visign for Style 25 sensitive предлагат във всяка баня комфорт на измиване на най-високо ниво. Двата бутона задействат процеса на измиване, когато ръката се задържи плътно пред желаната функция за измиване на бутона за пускане на водата. Така потребителите не само се наслаждават на максимален комфорт от измиването, но и се пазят от бактериите и микробите. Така чисти както тяхната конструкция са и самите панели за пускане на водата: Всички повърхности са изключително лесни за почистване и запазват положителните си качества десетилетия наред.

Програмираща се: функцията Viega хигиена

В обществените сгради с прекъсвания на използването, като например в училища или хотели, запазването на качеството на питейната вода е на най-преден план. Viega предлага със своята концепция хигиена подходящото решение. Последователните и криговите инсталации в комбинация с електронни панели за пускане на водата подпомагат запазването на жизненоважната хигиена на питейната вода. Освен това електронен контролер на системата за промиване Viega хигиена разпознава липсващото черпене на питейна вода и надеждно осигурява спазването на предвидената употреба в случай на неизползване така, че водният обмен въз основа на потребността да се осъществява независимо. Промиването се извършва чрез панел за пускане на водата с функцията Viega хигиена. Тя може да бъде програмирана при всички електронни панели за пускане на водата.

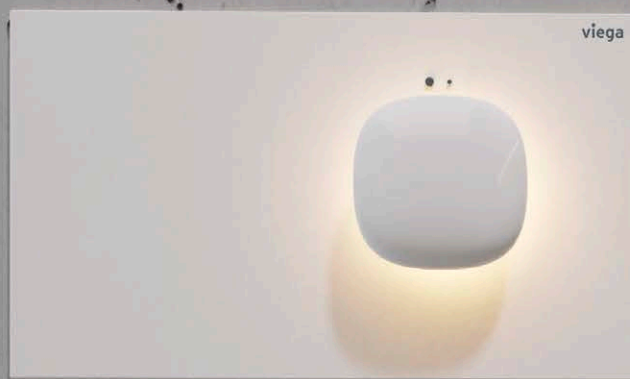

Viega Visign. Новите активатори за пускане на водата за Prevista СЕГА ВЕЧЕ Е СТАНДАРТ: ВРЪЗКАТА КЪМ БЪДЕЩЕТО

Дали става въпрос за ползване на модерна светодиодна технология, или за интелигентно дистанционно обслужване: Модерната технология на структурата за вграждане е подготвена за всичко. Така както Viega Prevista.

Модерна баня, модерно осветление

Осветлението играе основна роля в оформлението на банята. То не само осигурява добро усещане, но и повече

сигурност. При Viega много електронни активатори за пускане на водата могат по желание да бъдат окомплектовани със светодиодна светлина. Приятната неутрална бяла

светлина служи като помощ при ориентиране и видимост на функциите в тъмното и остава толкова дискретна, че не се конкурира с осветлението на банята.

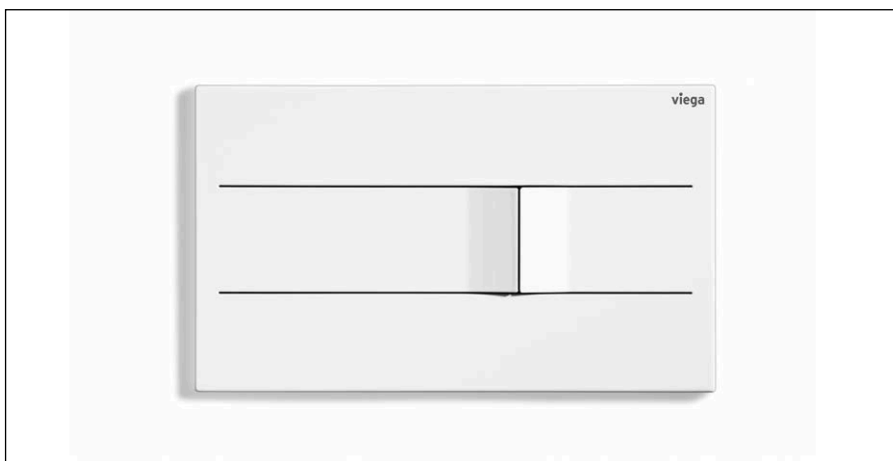

Дали в надраскана, или лакирана неръждаема стомана: Панелът за пускане на водата Visign for More 201 поставя ясни визуални акценти с леко повдигнатите си бутони.



С тънката си дръжка от надраскана неръждаема стомана Visign for More 204 изглежда като брошка на стената – истинско бижу за всяка дизайнерска баня.

Интелигентно: светодиодно осветление

Дизайнът има много аспекти. Така Visign for More 202 също разполага със стандартно светодиодно осветление като Visign for More 205. Последното дори включва интелигентно програмиране: Светодиодите се активират, когато се открие движение в помещението, индикаторите за количеството за промиване светват при доближаване на ръката. Visign for More 201 и Visign for More 204 могат по желание опционално да бъдат оборудвани с осветена монтажна рамка. Тя също реагира при приближаване, обхваща панела за пускане на водата с приятно скрито осветление и така се приближава до истинското осветление.

Комфортно: дистанционно активиране на промиването Visign

Наред с интелигентното режисирание на осветлението може да бъде инсталирано и особено комфортно управление. Дистанционното активиране

на промиването Visign for Style 23 и Visign for More 200 позволяват промиването да бъде задействано там, където е най-удобно за потребителя: например на ъгъла, на противоположната стена или в близка част от мебелировката. Идеално за тесни помещения, лица с ограничена подвижност или просто за да се повиши комфортът на промиване.

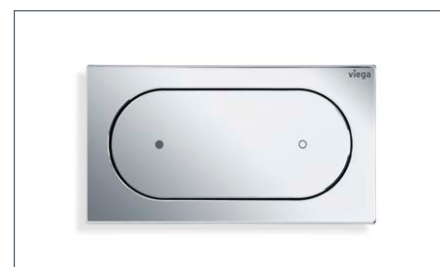

Visign for Style 23 подхожда изискано на всяка стена и на всички мебели. Малкото и голямото количество за промиване са отбелязани с точки за натискане.

Viega Prevista. Техниките на промиването

НЕВИДИМА ИНТЕЛИГЕНТНОСТ: ЗАДЕЙСТВАНЕ НА ПРОМИВАНЕТО ЗАД СТЕНАТА

Поддържането на максимална хигиена не е лукс. Различните технологии за задействане на промиването, монтирани интелигентно и невидимо зад стената, се грижат за изрядната хигиена у дома и в обществените помещения.

Хигиената се среща със свободата на дизайна: скритото задействане на промиването

То предлага в обществения сектор предимството на абсолютна сигурност от вандализъм и впечатлява в частния сектор с максимална хигиена и из-

чистен дизайн: промиване на писоара напълно без панел за пускане на водата и декоративен капак. Това става възможно чрез скритото задействане на промиването. Намиращ се в сифона на писоара сензор регистрира възникващите вследствие на употре-

бата изменения на потока и температурата и активира автоматично промиване. Освен това системата разпознава прекалено ниското ниво на водата в сифона и напълва водния затвор с едно изплакване, за да предотврати миризмата.



Комфортно и хигиенично: инфрачервено задействане.

Икономия, когато всичко действа едновременно

Антракт на представление или полувреме на стадиона? Скритото задействане на промиването е подготвено по перфектен начин за големи натоварвания. Въпреки много честото използване се пести вода: благодарение на динамичната програма за промиване, която разпознава верижното задействане и самостоятелно намалява количеството за отмиване от три на един литра. Освен това практична функция за диагностика може безпроблемно да прочете и анализира грешките, например при запушване на сифона промиването се блокира.

Инфрачервен сензор за активиране на промиването

Безконтактният инфрачервен сензор за активиране на промиването е идеален за обществения и полубо-ществения сектор. Той комбинира висок комфорт с образцова хигиена: Сензор зад декоративния капак разпознава използването без каквото и да е докосване и задейства автоматично промиване. Така вдигането на някой от капациите на писоарите

не води до неправилно действие. Процесът на промиване се задейства чак след като потребителят се отдалечи от писоара. Количеството на водата за промиване и зоната на обхвата могат да се настройват. Дизайнът също е индивидуален. За вкъщи се предлагат висококачествени варианти от дърво, стъкло и пластмаса, за обществения сектор, наред с останалото, има здраво метално изпълнение със рамка за защита от вандализъм.

Електронно активиране

Особено обитаваните от различни поколения жилищни сгради, както и болниците и домовете за предоставяне на грижи, трябва да са оборудвани с решения за промиване, които улесняват промиването на тоалетната. Новите електронни активатори за пускане на водата на тоалетната Viega позволяват това, като различни сигнали, например радиосигнал, фотоклетки, сензори за движение, бутони или ключове за осветление, задействат двигателния блок и пускат промиването. Тези електронни задействания на промиването могат да се използват в новото казанче

Viega Prevista и в комбинация с всички електронни панели за пускане на водата Visign. В окачената стена трябва да се предвиди връзка към мрежата.

Viega Prevista

АСОРТИМЕНТЪТ: АКТИВАТОРИ ЗА ПРОМИВАНЕ

Дали безконтактен, програмируем или със светодиодно осветление: Многообразието на цветовете и дизайн на панелите за пускане на водата Viega Visign позволява персонализирано оформление. Други варианти, освен тук изобразените цветови комбинации, ще намерите в брошурата за панели за пускане на водата и в онлайн конфигуратора.

8620.1

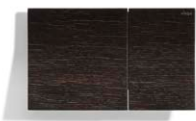

8621.1



8622.1



8610.1



8611.1



8613.1



8630.1



8631.1



8635.1



8640.1



8641.1



8610.2



8611.2



8613.2



8650.1



8651.1



8651.2





8624.1

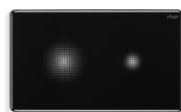

8625.1



8614.1



8615.1



8620.2



8653.1

Viega Prevista

АСОРТИМЕНТЪТ: СТРУКТУРИТЕ ЗА ВГРАЖДАНЕ

Новите структури за вграждане Prevista Ви предлагат пред стената възможно най-доброто качество Made in Germany. Разбира се, винаги с особено внимание към възможно най-голямата гъвкавост и ефективност.



8502



8512



8516



8521



8522



8521.32



8522.31



8522.33



8530



8533



8535



8535.31



8535.32



8535.33



8536



8536.31



8537



8540



8540.31



8540.32



8540.33



8545



8545.31



8545.32



8550

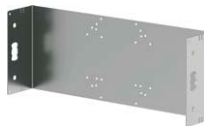

8555.34



8555.38



8560



8560.31



8560.32



8568



8569



8570.31



8570.32



8570.32



8570.36



Viega EMEAPA GmbH & Co. KG

Viega Platz 1
57439 Attendorn
Германия

телефон +49 (0) 2722 61-0

viega.com

Контакт във Вашата страна:

Калин Колев
София 1756
кв. Малинова Долина
ул. 185, 4А
България

мобилен +359 (885) 550345

kalin.kolev@viega.bg

